

T19XWHB-7-RF-APP(TY)

UŽÍVATEĽSKÝ
MANUÁL

amicus

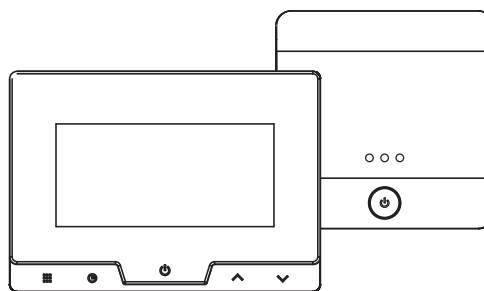

T19XWHB-7-RF-APP(TY)

Obsah

Predstavenie produktu.....	01
Rýchla inštalácia a prevádzka.....	11
Prepojiť APP.....	32

Pred prvým použitím a inštaláciou si prečítajte všetky bezpečnostné pokyny a upozornenia na strane 40. Inštalácia by mala byť vykonaná kvalifikovaným odborníkom.

amicus

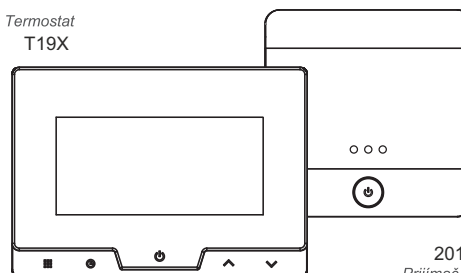
Termostat
T19X2011
Prijímač a
internetová brána

Tento prístroj je vhodný pre diaľkové ovládanie teploty mobilným telefónom.

O produkte

amicus

01

Parametre

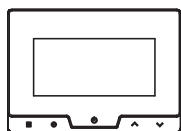
(T19XWHB-DF-APP)
Termostat

- **Napájanie:** 4 x AAA 1,5V batérie, alebo micro USB (5V 1000mA)
- **Výstup:** 1 beznapätový kontakt (8A)
- **IP ochrana:** IP21
- **Rozsah nastavenia teploty:** 5°C~35°C
- **Nastavenej teploty v krokoch:** 0.5°C
- **Rozsah merania teploty:** 5°C~50°C
- **Presnosť merania teploty:** 0.1°C
- **Prevádzková teplota:** 0°C~50°C
- **Skladovacia teplota:** -10°C~60°C
- **RF frekvencia:** 868MHz (obojsmerne)
- **RF dosah:** 100M



* Po ukončenej životnosti neumiestňujte elektronické zariadenia a batérie do zmiešaného komunálneho odpadu - použite zberné miesta separovaného odpadu.

02

amicus

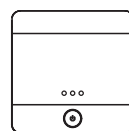
SAS2011DE-WIFI(TY)
Prijímač & Internetová brána

- **Napájanie:** 100-240VAC 50/60Hz
- **výstup:** 1 beznapätový kontakt (10A)
- **IP ochrana:** IP21
- **Skladovacia teplota:** -10°C~60°C
- **Prevádzková teplota:** 0°C~50°C
- **Frekvencia:** 868MHz (obojsmerne)
- **Dosah bezdrôtového prenosu:** 100M
- **Komunikačný protokol:** TCP/IP, MQTT
- **Frekvencia Wi-Fi:** 2.412GHz- 2.484GHz

03

Použitie termostatu so stojanom

amicus

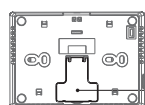

stojan



vyklopte stojan

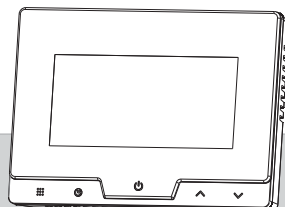

04

FUNKCIE

amicus

- Dokonalý komfort vášho domova priamo z mobilného telefónu so systémom iOS alebo Android
- Moderný a krásny dizajn s dotykovými tlačidlami
- Termostat môže byť umiestnený kdekoľvek v domácnosti na detekciu a kontrolu teploty v oblasti podľa výberu používateľa. Nie je obmedzený umiestnením káblov ovládania napájania
- Bezdrôtové pripojenie termostatu a prijímača s dosahom až 100 metrov na otvorenom priestranstve
- Trvalé zachovanie nastavenia používateľa a programu počas výpadku napájania
- Pre pohodlie a úsporu energie je k dispozícii režim dovolenky, dočasného a konštantného udržiavania teploty
- Veľká a prehľadná LCD obrazovka so súčasným zobrazením dňa v týždni, aktuálnym používaným a nastaveným programom, nastavenou teplotou alebo aktuálnym časom a teplotou v miestnosti
- Časový rozvrh programov na každý deň (7 dní) alebo jednotlivé pracovné dni (5 dní) a víkendy (2 dni), so štyrmi alebo šiestimi rôznymi nastaveniami času a teploty
- Teplota na displeji sa recalibruje
- Možnosť inštalácie na stenu alebo do steny do krabičky s rozmermi 60 mm alebo 83 mm
- Možnosť uzamknutia termostatu
- Indikácia slabšej batérie
- Ochrana proti zamrznutiu
- Funkcia otvoreného okna
- Pripojiteľnosť cez vysokofrekvenčnú (RF) 868 MHz s technológiou FSK

05

Vzhľad termostatu

amicus

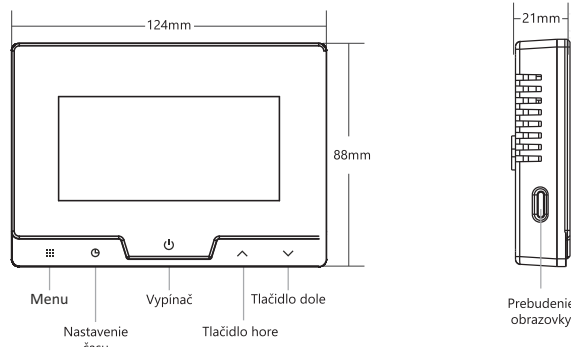

07

Popis tlačidiel

amicus

- ☰ Tlačidlo ponuky: Tlačidlo potvrdenia, tlačidlo ponuky, nastavenie termostatu, časový plán vykurovacieho programu, dočasné, trvalé nastavenie teploty, hlavné tlačidlo pre väčšinu funkcií
- ⌚ Tlačidlo nastavenia teploty, zobrazenie aktuálnej nastavenej teploty alebo aktuálneho času
- ⏻ Tlačidlo zapnutia / vypnutia, tlačidlo režimu pripojenia, tlačidlo potvrdenia
- ⬆️ Zvýšenie hodnoty ⬆️ Zníženie hodnoty
- ⏪ Prebudenie obrazovky, tlačidlo zamknutia termostatu, odomknutie, ...
- ✳️ Ak termostat prejde do pohotovostného režimu, tlačidlá prejdú do „režimu spánku“ pre úspore energie. Pre prebudenie podržte tlačidlo 0,5 sekundy. Tlačidlá začnú znova fungovať.

08

Vzhľad prijímača

amicus

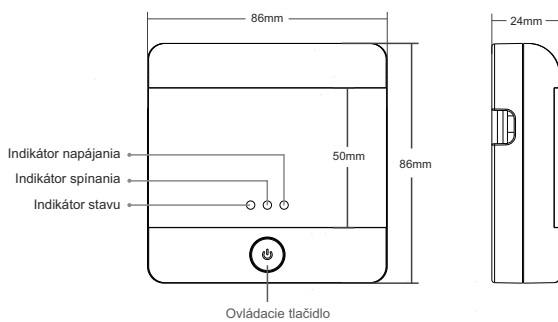

09

Indikátor stavu prijímača

amicus

Režim AP: Termostat je viditeľný pri vyhľadávaní sietí WIFI v telefóne a je pripravený na pripojenie k domácej sieti a aplikácii: **Indikátor bliká na zeleno.**

Prijímač je pripojený k vašej domácej sieti WIFI a pripojený k internetu. Spojenie je v poriadku: **Indikátor svieti na modro.**

Prijímač nie je pripojený alebo stratil spojenie s domácou sieťou WIFI. Znova pripojte prijímač k domácej sieti a k aplikácii alebo skontrolujte svoju sieť WIFI: **Indikátor bliká na modro.**

Prijímač je v režime pripojenia / párovania, čaká sa na pripojenie termostatu: **Indikátor svieti nažlto.**

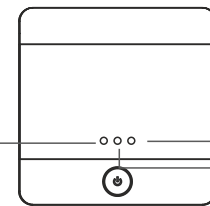

Indikátor napájania, pohotovostného režimu; Termostat je zapnutý a v pohotovostnom režime: **Indikátor svieti načerveno.**

Režim vynúteného výstupu je momentálne aktívny: **Indikátor svieti nazeleno.**

Kúrenie je aktívne, normálny výkon: **Indikátor svieti nazeleno.**

TIP - režim AP / režim WIFI
Ak chcete nastaviť režim siete prijímačov na AP, aby ste na svojom telefóne videli SSID termostatu (názov bezdrôtovej siete), podržte tlačidlo, keď je prijímač zapnutý na 4 sekundy. Zelený indikátor by mal začať blikáť a termostat by ste mali vidieť v zozname sietí Wi-Fi. Ak bliká alebo svieti modrý indikátor, prijímač je v režime WIFI.

10

Síla bezdrôtového signálu

Pomocou mobilného telefónu skontrolujte, či je signál WIFI stabilný alebo nie.



Na zabezpečenie kvalitného pripojenia WIFI medzi smerovačom WIFI a prijímačom odporúčame, aby vzdialenosť bola čo najkratšia a aby medzi nimi bolo čo najmenej stien. Ak nemôžete zabezpečiť dobré pripojenie, presuňte smerovač alebo si kúpte WIFI extender, ktorý vám pomôže získať lepšie a stabilné pripojenie.

11

Rýchla inštalácia a skúška

UPOZORNENIE

amicus

POZOR !

1. Pred inštaláciou termostatu vypnite napájací zdroj! Odporúčame, aby bola inštalácia vykonaná kvalifikovaným elektrikárom.
2. Poloha termostatu je v dosahu pokrytia signálom WIFI.

Všimnite si

* Síla signálu bude priamo zasahovať do činnosti termostatu, preto sa uistite, že miesto inštalácie termostatu je pokryté WIFI a má dobrý signál.

12

INŠTALÁCIA SCHÉMA A SAS2011 (ako brána a prijímač)

amicus

(Potreba potvrdenia od inštalatéra na mieste)

* Signál WIFI pokrýva polohu kotla
SAS2011 prijímač musí byť umiestnený ku kotlu a v dosahu wifi signálu, termostat T19 môže byť umiestnený kdekoľvek v dome v dosahu wifi signálu.

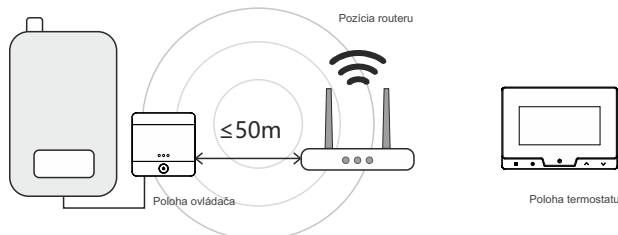

* Vzdialenosť termostatu a prijímača nemôže byť v otvorenom priestore väčšia ako 100 m.

13

INŠTALÁCIA SCHÉMA B SAS2011 (iba ako brána)

amicus

(Potreba potvrdenia od inštalatéra na mieste)

Signál WIFI nepokrýva polohu prijímača

Termostat T19 musí byť nainštalovaný v blízkosti kotla, prijímač SAS2011 musí byť nainštalovaný v dosahu signálu WIFI.

V tejto schéme je ako spínacie zariadenie použitý termostat. Ak sa chcete vyhnúť tejto schéme inštalácie, použite WIFI extender na predĺženie signálu WIFI. Pozor - termostat dokáže spínať vlastným relé ale meria iba teplotu svojho okolia.

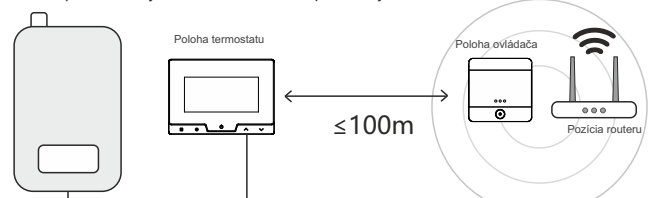

Vzdialenosť termostatu a prijímača nemôže byť v otvorenom priestore väčšia ako 100 m.

14

Inštalácia termostatu na stenu

amicus

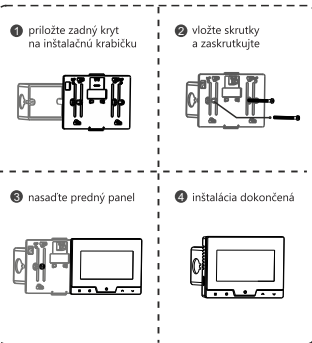

* Schéma B ZAPOJENIE

T19X je potrebné pripojiť pomocou signálneho vodiča. Terminál je na zadnej strane panelu, nižšie je schéma zapojenia.

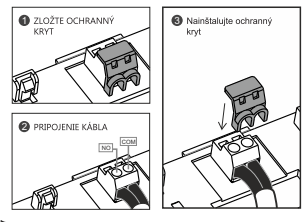

15

Spôsob umiestnenia termostatu na stôl

amicus

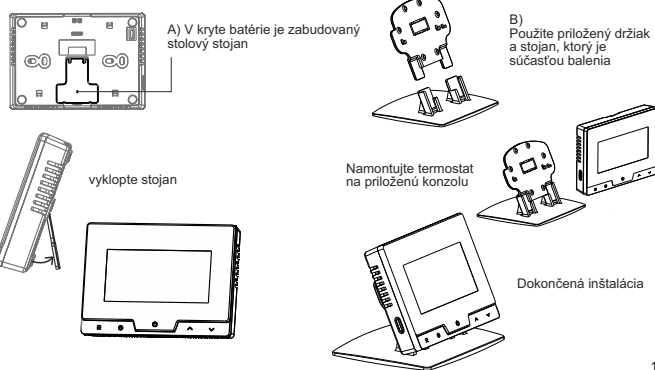

16

Inštalácia prijímača

amicus

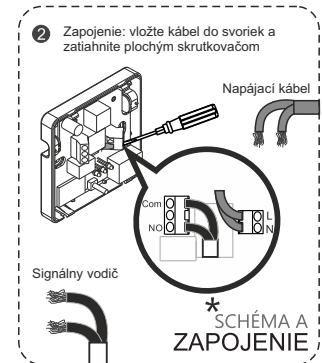
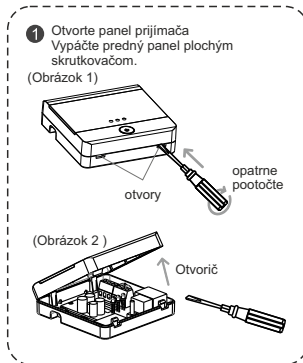

17

Schéma zapojenia

amicus

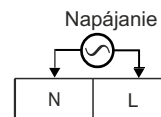
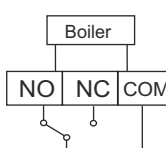

Napájanie: 100-240VAC 50/60Hz

Skúška

Skúška napájania: ak je prijímač správne zapojený, indikátor napájania svieti červenou

Pripojenie prijímača na sieť WIFI. Ak indikátor rýchlo bliká nazeleno, znamená to, že je pripravený na pripojenie. Ak to tak nie je, pre prepnutie do párovacieho režimu podržte vypínač na prijímači asi 5 sekúnd, kým nezačne blikat.

18

Popis displeja termostatu

amicus

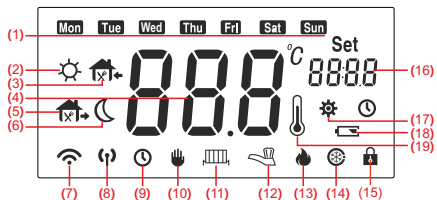

- (1) Aktuálny deň v týždni / Výber dňa, programu alebo nastavenia
- (2) Vykurovací program - ráno
- (3) Vykurovací program - obed/príchod
- (4) Hlavný displej (teplota, nastavenie, stav zariadenia (OFF), ...)
- (5) Vykurovací program - obed/odchod
- (6) Vykurovací program - večer
- (7) Ukazovateľ komunikácie (blikanie signalizuje chybu komunikácie)
- (8) RF stav pripojenia (blikanie znamená, že spojenie nie je nadviazané, odpojené; rozsvietený symbol znamená, že pripojenie funguje).
- (9) Ak je aktívny plán kúrenia, zobrazuje sa tento symbol. V prípade, že ste nastavili dočasnú teplotu, zobrazí sa aj symbol 10. Tento symbol sa zobrazuje aj pri nastavovaní času, dátumu.
- (10) V prípade, že je vykurovací program zapnutý a nastavujete dočasnú teplotu, zobrazí sa aj tento symbol. Ak používate stálu teplotu, zobrazuje sa iba tento symbol.
- (11) * Alternatívny symbol
- (12) * Alternatívny symbol
- (13) Vykurovanie je zapnuté
- (14) Je zapnutá funkcia protimrazovej ochrany. Ak je táto funkcia zapnutá, funguje aj keď je termostat vypnutý.
- (15)
- (16) Termostat je uzamknutý a je zabránené akýmkoľvek zmenám, až kým sa termostat znova neodomkne pomocou odblokovacieho kódu nastaveného používateľom.
- (17) Zobrazuje aktuálny čas, nastavenú teplotu vykurovania alebo počas nastavovania zobrazuje hodnotu, ktorú nastavujete (teplota, hodiny, minúty, nastavenie, ...)
- (18) Termostat je v nastavovacom režime alebo zobrazuje aktuálny čas dňa (zobrazuje sa symbol hodín)
- (19) Upozornenie na vybitie batérie

19

Funkcia rozpoznania otvoreného okna

amicus

Keď teplota v miestnosti klesne o 1,5 stupňa alebo viac v priebehu 3 minút, automaticky sa zapne režim otvárania okien a vykurovanie sa zastaví. Stlačením ľubovoľného tlačidla môžete manuálne obnoviť predchádzajúci prevádzkový režim. V režime otvárania okien, keď teplota začne stúpať o 1,5 stupňa alebo je zapnutá funkcia otvárania okien na 30 minút, sa automaticky obnoví predchádzajúci prevádzkový režim.



20

Používanie termostatu

Nastavenie času

amicus

- 1 Keď je termostat zapnutý, stlačte tlačidlo pre nastavenie aktuálneho času

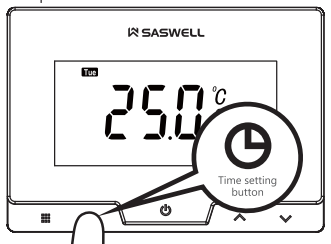

- 2 Podržaním vstúpte do úprav mesiaca, dátumu a času. Stlačte pre úpravu hodnôt. Stlačte pre uloženie nastavenia a návrat.

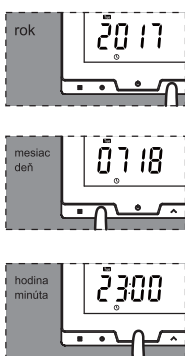

21

Nastavenie teploty

amicus

Stlačte a pre nastavenie teploty.

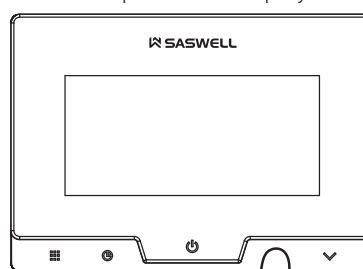







* Pripomenka





- Keď je v aplikácii zapnutá funkcia programovania: Stlačením zmeníte nastavenú teplotu len po začiatku ďalšieho vykurovacieho programu.
- Keď je v aplikácii zapnutá funkcia programovania: Stlačením a zmeníte nastavenú teplotu na Vami požadovanú a ostane nastavená, až pokiaľ údaj nebude zmenený.

22

Nastavenie konfiguračného menu







amicus

Prídržaním tlačidla  po dobu 3 sekúnd, získate prístup k rozšíreným nastaveniam termostatu, na displeji sa zobrazí OFF.
Podržaním tlačidla  vstúpite do rozšírených nastavení termostatu. V strede displeja je vidieť veľkú hodnotu, v spodnej časti na pravej strane symbol  s názvom nastavenia. Hodnoty zmeníte stlačením  alebo . Nastavenia sa automaticky uložia, ak niekoľko sekúnd nestlačíte žiadne tlačidlo alebo stlačíte tlačidlo .

Krok	Stlač tlačidlo	Zobrazené (predvolené nastavenie z výroby)	Stlač ▲▼ pre výber	Opis
1		 CL(0°C)	-4°C—+4°C	Teplotný senzor, korekcia zobrazovanej teploty
2		 AH (35°C)	20°C—35°C	Limit maximálnej nastavenej teploty
3		 AL (5°C)	5°C—20°C	Limit minimálnej nastavenej teploty
4		 bL(10)	5/10/15/---	Dĺžku podsvietenia v sekundách Pri napájaní z USB „---“ znamená, že displej je dlho jasný. Pri napájaní z batérie „---“ znamená, že displej svieti 15 sekúnd





23

amicus

Krok	Stlač tlačidlo	Zobrazené (predvolené nastavenie z výroby)	Stlač ▲▼ pre výber	Opis
5		 db (0.5°C)	0.5°C~3°C	Podmienky spustenia ohrevu: pri nastavení teploty ≤ teplota miestnosti o 0,5°C, zastavenie ohrevu, pri nastavení teploty ≥ 0,5°C v miestnosti, vykurovací systém sa zapne.
6		 Pro (0N)	ON/OFF	Možnosť programu ON : Zapnutie funkcie programovania OFF: Vypnúť funkciu programovania
7		 Seg(6)	4/6	Počet rôznych programov za deň, možnosť 6-6 časových pásiem; 4-4 časové pásma;

24

amicus

Krok	Stlač tlačidlo	Zobrazené (predvolené nastavenie z výroby)	Stlač ▲▼ pre výber	Opis
8		 ES (OFF)	On/ OFF	Inteligentné učenie adaptácie termostatu - Ak je táto funkcia zapnutá, termostát sa za posledných 7 dní naučí, koľko času je potrebné na dosiahnutie požadovanej teploty v programe a začína predhriať tak, aby sa dosiahla najvyššia úroveň komfortu.
9		 PP (OFF)	ON/OFF	Možnosť funkcie proti zamrznutiu ON: Zapnúť funkciu proti zamrznutiu OFF: Vypnúť funkciu proti zamrznutiu
10	Krátke stlačenie tlačidla  potvrdí a vráti sa do režimu programovania			







* V stave nastavenia menu, keď dlhšie stlačíte tlačidlo  viac ako 3 sekundy, sa ukáže „DEF“ 3-krát blikne, všetky nastavenia parametrov sa vrátia na predvolené nastavenie z výroby a vrátite sa k implicitnému nastaveniu parametrov prvej položky.

25

amicus

Nastavenie programovania







Plán vykurovania (predvolené nastavenie programu z výroby) :

					
Ráno	Preč	Obed príchod	Obed odchod	Návrat	Večer
6:00	20°C	8:00	16°C	11:00	20°C
		14:00	16°C	18:00	20°C
				22:00	16°C

26



amicus

Zadanie programu vykurovania:

V režime programovania podržte  tlačidlo viac ako 3 sekundy vstúpte do úpravy času, vyberte čas, ktorý chcete nastaviť (stlačte  „^“ /  „v“ pre výber času, ktorý sa má upraviť, 7 dní jednotnej úpravy, 7 dní nezávislej úpravy, MON ~ FRI jednotná úprava / nezávislá úprava, SAT ~ SUN nezávislá úprava / jednotná úprava), stlačte  tlačidlo znova vstúpte do režimu programovania pre nastavenie prvého režimu, stlačte  „^“ /  „v“ pre nastavenie.

Stlačte  tlačidlo potvrdiť a vrátiť sa do prevádzkového režimu. Ak do 10 sekúnd nestlačíte žiadne tlačidlo, nastavovanie sa automaticky ukončí a vráti sa do prevádzkového režimu.

1). Stlačením  Mon (označenie pondelkového programu) sa zobrazí na displeji. Zobrazí sa aj aktuálne naprogramovaný čas spustenia 1. vykurovacej periódy a aktuálne naprogramovaná teplota (bliká), ikona označuje nastavenie 1. programovej periódy (Get up).

2). Stlačením tlačidla  „^“ /  „v“ zmeníte zobrazenú teplotu na zvolenú teplotu pre 1. periódu programu vykurovania.



Zopakujte vyššie uvedenú operáciu a nastavenie podľa požiadavky používateľa

27

amicus

Párovanie termostatu a prijímača

Prepnutie termostatu do režimu pripojenia / párovania.

Ak je prijímač prepnutý do režimu párovania, vypnite termostát podržaním tlačidla , aby sa na displeji zobrazilo „OFF“. Teraz držte tlačidlo  stlačené približne 3 sekundy, aby sa na displeji zobrazilo „RF2“. Teraz krátko stlačte tlačidlo a termostát je v režime párovania a čaká na príkazy z prijímača. Na obrazovke sa zobrazí „- - -“. Po úspešnom pripojení sa na obrazovke zobrazí „01“. Teraz obidve zariadenia prechádzajú do pohotovostného režimu. Znovu ich zapnite, aby ste ich mohli začať používať alebo vykonať skúšku zvýšením / znížením teploty.

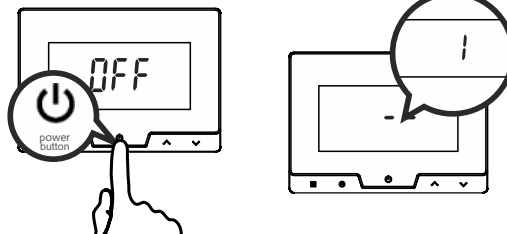

28

amicus

Párovanie termostatu a prijímača

Prepnutie prijímača do režimu pripojenia / párovania.

Vypnite prijímač - krátko stlačte tlačidlo na prijímači. Keď nesvieti červený indikátor, prijímač je vypnutý! Teraz držte tlačidlo stlačené približne 3 sekundy, aby sa rozsvietil žltý indikátor (pozri obrázok nižšie). Uvoľnite tlačidlo. Prijímač je teraz v režime párovania a je pripravený na spojenie s termostatom.

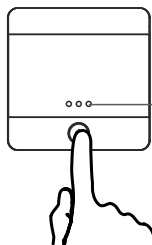

Keď svieti žltá kontrolka LED, prijímač je v režime párovania.

! V predvolenom nastavení sú zariadenia už spárované. Ak dôjde k strate spojenia alebo k nejakému inému problému, postupujte podľa postupu vyššie.

29

amicus

Zapínanie

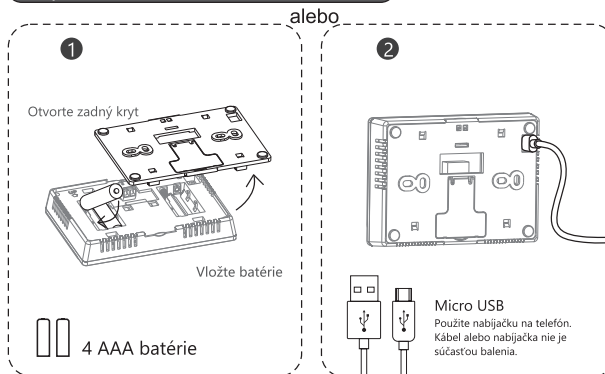

30

Popis výstupu / Upozornenie na chybu

amicus

Ochrana proti zamrznutiu: Funkcia je automaticky zapnutá a zaisťuje, že keď je termostat vypnutý a teplota v miestnosti klesne pod 5 °C, termostat zapne kúrenie a udržiava ho zapnuté, kým nestúpne teplota v miestnosti na 8 °C.

Kedy sa vykurovanie zapína a vypína: Termostat vypne vykurovanie, ak je poškodený snímač teploty alebo je skratovaný. V prípade, že je NASTAVENÁ TEPLOTA - IZBOVÁ TEPLOTA - TEPLOTNÝ ROZDIEL - nastavený ako "db" v pokročilých nastaveniach, termostat prestane vykurovať;

Poškodený alebo skratovaný snímač - Teplota v miestnosti (snímač vo vnútri miestnosti) je poškodený alebo skratovaný, termostat bude mať „chybu miestnosti- room ERR“

Batérie a upozornenie na slabé batérie: Alarm slabej batérie: výstražný signál slabej batérie bliká, keď je batéria slabšia ako 2,3V. Pri výmene batérií vždy používajte nové alkalické batérie a nie nabijateľné batérie. Keď sa zobrazí symbol slabej batérie, budú fungovať v priemere asi 30 dní. Životnosť batérie závisí od vášho použitia termostatu a od samotnej kvality batérie. Ak termostat nebudete dlhší čas používať, vyberte batérie, aby ste predišli nechcenému poškodeniu v prípade vytečenia batérií a predĺžili ich životnosť

Teplota zobrazená na termostate nie je správna: Uistite sa, že je korekcia snímača teploty nastavená na "0" v rozšírených nastaveniach termostatu pod hodnotou CL. Ak už je na nule, musíte nastaviť senzor nastavením hodnoty CL + alebo - v závislosti od teploty, ktorá by sa mala zobraziť. Napr. teplota v miestnosti je 22 ° C, termostat ukazuje 24 ° C, nastavte CL na hodnotu -2.

Prijímač nefunguje; spojenie medzi zariadeniami nefunguje; symbol internetu bliká: Skontrolujte vzdialenosť medzi zariadeniami. Presuňte termostat a prijímač bližšie k sebe (alebo smerovač wifi). Zapnite / vypnite zariadenia (odpojte napájanie!). Skontrolujte spojenie medzi aplikáciou a prijímačom. Zopakujte proces pripojenia aplikácie.

31

Stiahnite si



- 1 Otvorte na svojom mobilnom zariadení App Store alebo Google Play Store



- 2 Vyhľadajte „TuyaSmart“ a stiahnite .



- 3 Vyhľadajte „amazon alexa“ a stiahnite

32

Register

amicus



33

Príhlásenie

amicus

Po dokončení registrácie sa prihláste do svojej poštovej schránky a kliknutím na odkaz aktivujte svoje konto, potom sa môžete prihlásiť do aplikácie.



34

Pridať prijímač

amicus

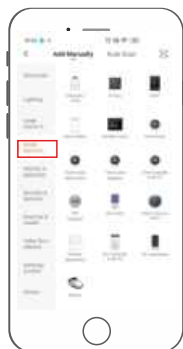

- 1 Kliknite na „+“ vpravo hore



- 2 Kliknite na lištu zoznamu „Small Home AP“ a vyberte Thermostat / Wifi v pravom zozname zariadení.

35

Distribučná sieť v režime WIFI:

amicus



Zelené svetlo rýchlo bliká
(Poznámka: V pohotovostnom stave, dlho stlačte prijímač, kým nezačne blikat zelené svetlo)



- 3 Potvrďte wifi account a zadajte wifi password potom kliknite na tlačidlo „Next“ (Ďalej)

- 4 Kliknite na „Rýchle blikanie (0,5 sekundy/1)“.

36



- 4 Zadajte automatické vyhľadávanie a pridávanie zariadení a počkajte sekundu

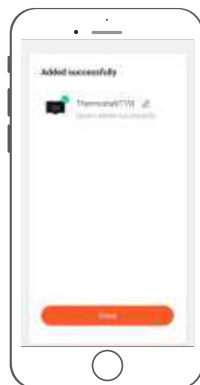

- 5 Zariadenie bolo úspešne pridané, kliknite na tlačidlo „Hotovo“.

37

Nastavenie APP - Nastavenie teploty



Stlačte tlačidlo „^“, „v“, na nastavenie teploty

Posunutím tlačidla dosiahnete „posunutie pre zapnutie“ alebo „posunutie pre vypnutie“

38

Nastavenie APP-Programovanie

amicus



Kliknutím na „program“ vstúpte do programovacieho rozhrania pre výber časového obdobia 7-dňového programovania, stlačte „^“ „v“ pre nastavenie teplôt v rôznych časových obdobiach.

(kliknite na históriu pre kontrolu historických teplotných záznamov)

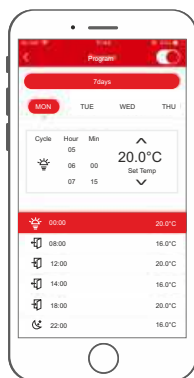

39

Nastavenie APP - viacdňové programovanie

amicus

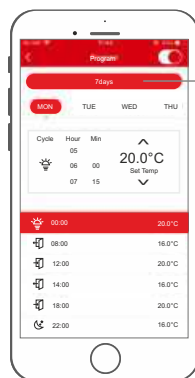

Kliknutím na „7-dňové“ vyberte deň
 1 Kliknutím na „program“ vstúpte do programovacieho rozhrania, potom kliknite na tlačidlo „7-dňový“.
 2 Kliknite na deň, ktorý chcete upraviť, a potvrdte ho kliknutím na tlačidlo „OK“.
 3 Stlačením tlačidla „^“, „v“ nastavíte teploty v rôznych časových obdobiach

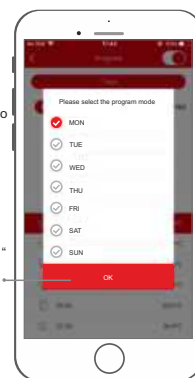

40

Ukončenie siete / Odstránenie zariadení

amicus



Kliknite na ikonu
 1 Kliknite na tlačidlo „✖“ V pravom hornom rohu programovacieho rozhrania
 2 Kliknite na tlačidlo „Odstrániť zariadenie“.

Ak chcete odstrániť z prijímača, V pohotovostnom stave dlho stlačíte tlačidlo napájania prijímača, kým zelená kontrolka rýchlo nezabliká.

Kliknite na tlačidlo „Remove device/ Odstrániť zariadenie“.

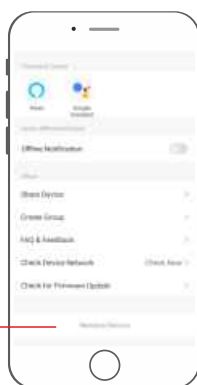

41

Hlasový príkaz:

Po prebudení reproduktora môžete povedať:

amicus

Amazon Alexa

- * turn on bedroom.
- * turn off bedroom.
- * raise the bedroom by 1 degree.
- * drop the bedroom by 1 degree.
- * set the bedroom to 16 degrees.

Google Assistant

Tipy: musíte sa pripojiť k reproduktoru Google

- * turn on bedroom.
- * turn off bedroom.
- * set the bedroom to 16 degrees.

* Tipy: spáňa je názov zariadenia. Môžete si ho pomenovať sami.

* Jednotka teploty termostatu a reproduktora musí byť rovnaká.

42

BEZPEČNOSTNÉ POKYNY A UPOZORNENIA

amicus

Pokyny pred použitím

Pred použitím si dôkladne prečítajte príručku nielen pre termostat, ale aj pre vykurovacie zariadenie (tepelné čerpadlo, čerpadlá, kotly atď.) Pred inštaláciou termostatu vypnite napájací zdroj! Odporúčame, aby bola inštalácia vykonaná kvalifikovaným elektrikárom. Elektrický obvod musí byť zaistený poistkou, ktorá nepresahuje aktuálne zaťaženie elektrického vedenia. Pred inštaláciou dajte na všetky bezpečnostné pokyny. Nevystavujte výrobok priamemu slnečnému žiareniu, extrémnemu chladu, vlhkosti a náhlým teplotným zmenám. Tým by sa znížila presnosť merania teploty.

Umiestnenie termostatu.

Neumiestňujte výrobok na miesta, ktoré sú náchylné k vibráciám a nárazom - môže to spôsobiť poškodenie. Nevystavujte výrobok nadmernému tlaku, nárazom, prachu, vysokým teplotám alebo vlhkosti, ktoré môžu spôsobiť poškodenie jedného z funkcií výrobku, kratšiu energetickú odolnosť, poškodenie batérie a deformáciu plastových častí. Výrobok nevystavujte pôsobeniu dažďa ani vlhkosti, kvapkajúcej alebo postrekovej vody. Na výrobok neumiestňujte žiadne zdroje napätia, napríklad zapalovacie sviečky atď. Výrobok neumiestňujte na miesta, kde je nevhodná cirkulácia vzduchu.

Zachádzanie s produktom

Do vetracích otvorov nevkladajte žiadne predmety. Nezasahujte do vnútorného elektrického vedenia výrobku. Mohlo by dôjsť k poškodeniu a tým k zániku záruky. Výrobok smie opravovať iba vyškolený špecialista. Na čistenie používajte mierne navlhčenú tkaninu. Nepoužívajte roztoky ani čistiace prostriedky - môžu poškodiť plastové časti a elektrické vedenie. Neponárajte výrobok do vody alebo iných kvapalín. Neopravujte výrobok, ak je poškodený alebo chybný. Reklamujte ho tam, kde ste ho kúpili. Výrobok by nemal byť používaný osobou (vrátane detí) s fyzickým, zmyslovým alebo duševným postihnutím alebo osobou s nedostatkom skúsenosti a vedomostí, ktoré sú prekážkou bezpečného používania prístroja, ak nie sú kontrolované, alebo ich osoba zodpovedná za ich bezpečnosť neinformovala o používaní zariadenia. Kontrola detí je nevyhnutná, aby sa zabezpečilo, že sa so zariadením nebudú hrať.

43

Pomoc a ďalšie informácie

amicus

V prípade, že máte problémy s používaním termostatu, obráťte sa na miestneho predajcu.

Používateľské príručky sú súčasťou všeobecných obchodných podmienok. Vyhradzujeme si právo na zmenu podrobností, technológií a výkonu. Záruka je platná len s účtom. Pripúšťame možnosť chýb v texte.

Pre výrobok bolo vydané vyhlásenie o zhode.

Ochrana životného prostredia

Po ukončení životnosti neumiestňujte elektronické zariadenia a batérie do zmiešaného komunálneho odpadu - použite zberné miesta separovaného odpadu. Správnym odstránením produktu zabránite negatívnym dopadom na ľudské zdravie a životné prostredie. Recyklácia materiálov prispieva k ochrane prírodných zdrojov. Ďalšie informácie o recyklácii tohto výrobku vám poskytnú správne jednotky, organizácie na spracovanie domového odpadu alebo predajné miesta, kde ste výrobok zakúpili.



44

Typ zariadenia	Bezdrôtový termostat
Výrobca	SASWELL
Model	T19XWHB-7-RF-APP(TY)
Dátum predaja	
PEČIATKA PREDAJCU	

SASWELL

Záruka

Upozornenie: Obsah týchto pokynov je možné meniť bez predchádzajúceho upozornenia - kvôli obmedzeným možnostiam tlače sa môžu symboly, ktoré sa zobrazujú, mierne líšiť od symbolov na obrazovke - obsah týchto pokynov nemožno reprodukovat' bez súhlasu výrobcu. Shenzhen Saswell Technology & Development CO., LTD vyhlasuje, že T19XWHB-7-RF je v súlade so základnými požiadavkami a ďalšími súvisiacimi ustanoveniami smernice 2014/53/EU, 2011/65/EU. Zariadenie je možné voľne používať v krajinách EU.

amicus

45

46