

IQ Home TRV

SEA802-Z01

Návod na použitie



Obsah balenia

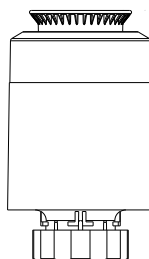

Obsah

Špecifikácia	1
Inštalácia	4
Funkcie	8
Aplikácia	10

Špecifikácia

* Napájacie napätie	2x AA batérie (nie sú súčasťou balenia)
* Životnosť batérie	cca. 1 rok
* Teplotné rozlíšenie	0.5°C
* Teplotný rozsah	5°C~30°C
* Skladovacia a prevádzková teplota:	-10°C~60°C
* Frekvencia	2.4GHz
* Dosah	Otvorený priestor 30m
* Displej	LED biely
* IP krytie	Ip21
* Pripojenie	M30x1.5mm

Rozmery

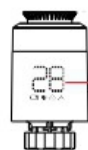
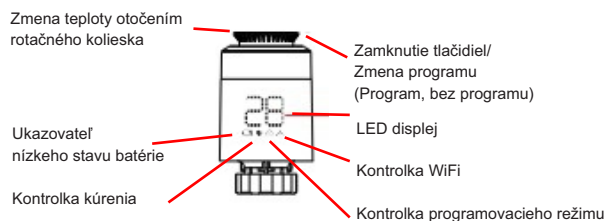
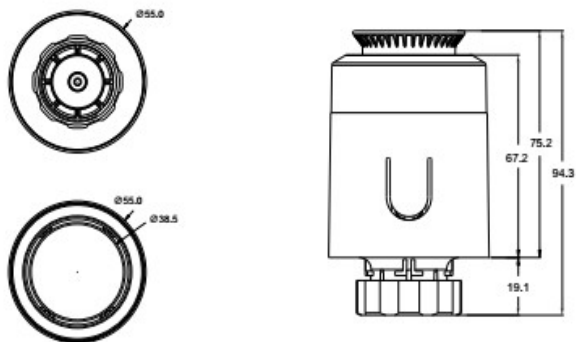

Dôležité :

Stlačením rotačného kolieska 5-krát zasebou v stave "OF" dôjde k zmene zobrazenia číslíc na displeji "zrkadlový efekt" ale symbol "o" a "0,5" nebude zobrazený.

Inštalácia

1. Vložte 2 AA batérie do hlavice

Stlačte tlačidlo s ikonkou batérie a potiahnite kryt smerom nahor



Upozornenie

* pri vkladaní batérií do zariadenia dbajte na správnu polaritu + a -



2. Bliká nápis "LA"



3. Počkajte pokiaľ nápis "LA" prestane blikať



4. Nainštalujte hlavicu na termostatický ventil



5. Po nainštalovaní hlavice na termostatický ventil, stlačte rotačné koliesko. Na displeji začne blikať nápis "LA". Počkajte pokiaľ nápis nezmizne



Výber adaptéra

Danfoss	Caleffi	Giacomini
1/2 valve (RA)	1/2 valve	1/2 valve + short plunger

1

2

3

4

5

Inštalácia adaptéra

Danfoss

1/2 valve (RA)

Po nasadení redukcie ventilu utiahnite skrutku

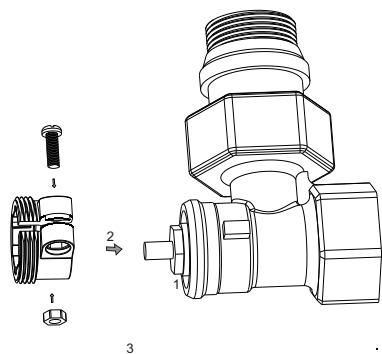

6

Caleffi

1/2 valve

Adaptér nasadíte priamo na ventil

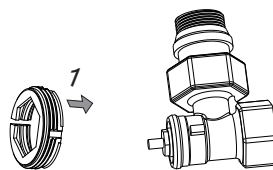

Giacomini

1/2 valve

Príslušenstvo nasadíte priamo na ventil.

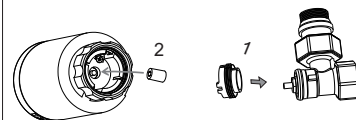

7

Funkcie

Zapnutie / Vypnutie

Teplota nižšia ako 5 °C displej ukazuje "OF" - hlavica je vypnutá
Teplota vyššia ako 30°C displej ukazuje "On" - hlavica je zapnutá

Funkcia otvoreného okna

Ak je zapnutá funkcia virtuálneho kontaktu a dôjde k poklesu teploty o 6°C za 4 minúty, hlavica sa uzavrie a na displeji bude svietiť "OP". Ak dôjde k navýšniu teploty o 2 °C, hlavica prejde do štandardného režimu.

Ochrana pred vodným kameňom

Aby sa predišlo zablokovaniu ventilu a zabránilo usadzovaniu vodného kameňa pri dlhšom nepoužívaní (uzatvorený ventil), hlavica sa automaticky otvorí a zatvorí po dobu 30 sekúnd. V takomto prípade sa na displeji zobrazí "AS"

Detská poistka

Rotačné koliesko je možné uzamknúť, čím môžete zabrániť neoprávnenému použitiu, napríklad deťmi. Funkciu detskej poistky zapnete dlhým podržaním rotačného kolieska na displeji sa zobrazí "LC".

Pre deaktiváciu podržte rotačné koliesko približne na 10 sekúnd.

8

Protimrazová ochrana

Vo vypnutom stave, je zobrazená ikonka "flame"

Táto funkcia sa aktivuje automaticky, keď teplota v miestnosti klesne pod 5 °C. V takom prípade zostane ventil otvorený, kým teplota nestúpne aspoň na 8 °C.

Alarm

V prípade poruchy alebo poškodenia snímača sa na displeji zobrazí "Er"

Alarm nízkeho stavu batérie

Ak je nízky stav batérie, na displeji sa zobrazí ikonka "battery", v tomto prípade je nutné vymeniť batériu.

Dočasná zmena

Ak chcete zmeniť aktuálne nastavenú teplotu, potočte rotačným kolieskom a zvolte požadovanú teplotu, teplota bude nastavená až pokiaľ nepríde k ďalšej zmene programu.

9

Aplikácia (prihlásenie a registrácia)

Stiahnutie aplikácie:

Otvorte App store alebo Obchod Play a stiahnite aplikáciu "Tuya Smart"

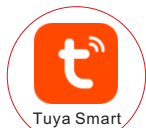

Registrácia a prihlásenie:

Pre vytvorenie účtu kliknite na "zaregistrovať" a pokračujte podľa pokynov

Po zaregistrovaní sa prihláste.

10

3 Pripojte sa k Wifi sieti a zadajte heslo.
Stlačte "potvrdiť"



4 Budte si istý že červená LED blinká ak áno stlačte "ďalej"

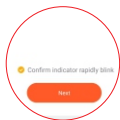

5 Čakajte pár sekúnd až pokiaľ nebude 100%

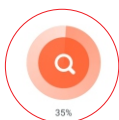

6 Kliknite "hotovo" po tomto kroku je brána úspešne pridaná.



* TIP

• Pred párovaním, pripojte bránu k napájaciemu napätiu
Pri párovaní musí byť brána a mobilný telefón pripojený a tú istú wifi sieť.

12

Aplikácia (pridanie zariadenia brána)

Pridanie brány:

1 Stlačte tlačidlo "+" pre pridanie zariadenia

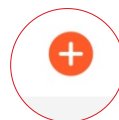

2 V menu vyberte "Gateway Control" a vyberte vhodnú bránu (Zigbee)



11

Aplikácia (pridanie zariadenia hlavica)

Pridanie hlavice:

1 Otáčajte rotačné koliesko pokiaľ sa na displeji nezobrazí "OF"

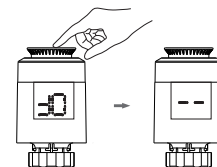

2 V režime "OF", podržte stlačené rotačné koliesko až pokiaľ displej neukáže " - - "

3 Otvorte pridanú zložku " Zigbee gateway" a kliknite na: "Pridať zariadenie"

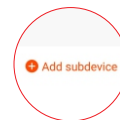

4 Kliknite na: "LED blinká"

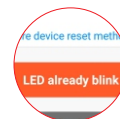

13

- 4 Nájdi zariadenie
Počkajte pár sekúnd pokiaľ sa na hlavici nezobrazí "PA"



- 6 Vyberte typ zariadenia ktoré chcete pridať TRV-Zigbee



- 5 Kliknite na "hotovo", teraz je hlavica úspešne pridaná

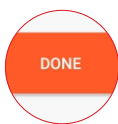

*** TIP**

- Brána musí byť napájaná pred pridaním hlavice

14

Nastavenie teploty

Po úspešnom pridaní hlavice môžete zariadenie ovládať cez APP. Stlačením ^ alebo v zvýšte alebo znížte teplotu.

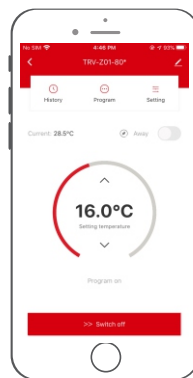

15

On/Off nastavenie

Potiahnutím tlačidla "vypnúť" v smere šípok vypnete hlavicu
Potiahnutím tlačidla "zapnúť" v smere šípok zapnete hlavicu

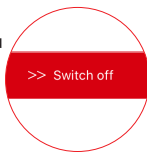

*** TIP**

V prípade ak ste dlho preč a nie je potrebné vykurovať, môžete vypnúť hlavicu. Po vypnutí sa automaticky prepne do „protimrazovej ochrany“, ktorá udržuje izbovú teplotu medzi teplotami 5 °C a 8 °C, aby sa zabránilo premrznutiu miestnosti.

16

Nastavenie programu

- 1 Kliknite na tlačidlo program
- 2 Pomocou tlačidiel "^^" alebo "vv" nastavíte požadovanú teplotu a k tejto teplote priradíte čas
- 3 Pre rýchlejšiu editáciu programu na viac dní kliknite na tlačidlo "7 dní"
- 4 Vyberte dni v týždni ktoré chcete editovať

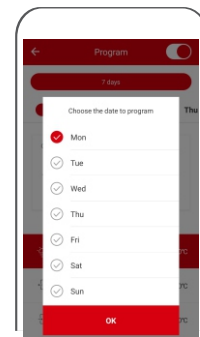
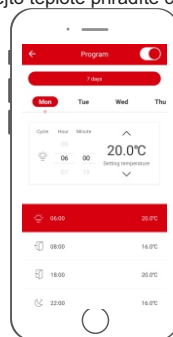

17

Nastavenie dočasnej teploty

- 1 Ak chcete dočasne znížiť teplotu, kliknite na tlačidlo "Away"
Teplota bude nastavená na 16°C a ikonka sa rozsvieti na zeleno.
- 2 Ak chcete vrátiť nastavenú teplotu kliknite znovu na tlačidlo "Away"

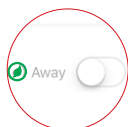

18

Nastavenie funkcií

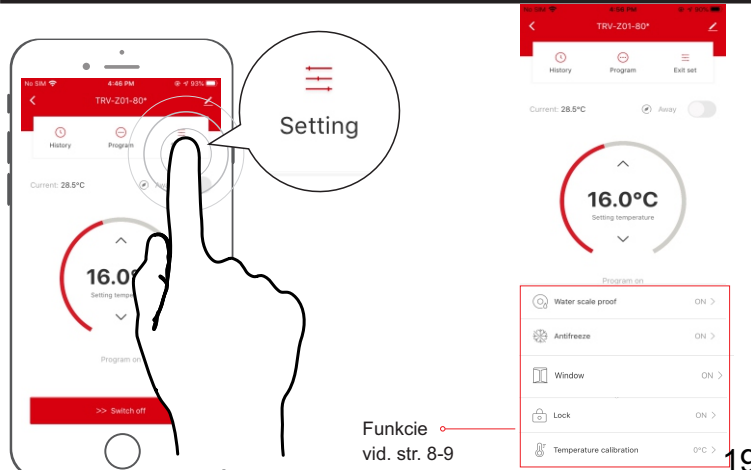

Funkcie vid. str. 8-9

19

Hlasový príkaz (príklady)

Amazon Alexa

- * Turn on bedroom.
- * Raise the bedroom by 1 degree.
- * Drop the bedroom by 1 degree.
- * Set the bedroom to 16 degrees.



Google Assistant

Tips: you need connect to the Google speaker

- * Turn on bedroom.
- * Turn off bedroom.
- * Set the bedroom to 16 degrees.



20

Dôležité:

Pred inštaláciou si všimnite všetky bezpečnostné pokyny. Nevystavujte priamemu slnečnému žiareniu, extrémnemu chladu a vlhkosti. Výrobok neumiestňujte na miesta ktoré sú náchylné na vibrácie a nárazy - môže to spôsobiť poškodenie. Výrobok nevystavujte pôsobeniu nadmerného tlaku, prachu, vysokých teplôt, zdrojov ohňa. Neumiestňujte výrobok na miesta, kde nie je dostatočná cirkulácia vzduchu. Nezasahujte do vnútorného elektrického vedenia výrobku. Výrobok neponárajte do vody ani iných kvapalín. Neopravujte výrobok sami, ak je výrobok poškodený alebo chybný. Výrobok by nemal používať človek s fyzickým, zmyslovým alebo mentálnym postihnutím a deti.

Ochrana životného prostredia

Po ukončení životnosti neumiestňujte elektronické výrobky a batérie do zmiešaného komunálneho odpadu, použite zberné miesta separovaného odpadu. Správnym odstránením produktu zabránite negatívnym účinkom na ľudské zdravie a životné prostredie. Recyklácia materiálov prispieva k ochrane prírodných zdrojov. Viac informácií o recyklácii tohto produktu vám ponúkajú správne jednotky, organizácie na spracovanie domáceho odpadu alebo predajné miesta, kde ste výrobok zakúpili.

Výrobca: SASWELL CONTROLS (HONGKONG) LTD.
Dovozcom a distribútorom je Amicus SK, s.r.o., Koreszkova 9, 909 01 Skalica
Vyrobené v Číne



21